





床の間

とこのま

# 床柱丸太

天然出絞丸太

てんねんでしぼまるた



天然縮面絞り丸太

てんねんちりめんしぼりまるた



人造絞り丸太

じんぞうしぼりまるた



磨丸太

みがきまるた



# 床柱角柱

欅

けやき



花梨

かりん



黒檀

こくたん



品名	品番	サイズmm	価格(税込)
欅貼前角床柱	KYTHK340	2950(高)×120(巾)×120(奥行)	37,300円
花梨貼前角床柱	KATHK340	2950(高)×120(巾)×120(奥行)	37,300円
黒檀貼前角床柱	KKTHK340	2950(高)×120(巾)×120(奥行)	37,300円

# 床柱前彫

生地上

きじあげ



欅

けやき



花梨

かりん



品名	品番	サイズmm	価格(税込)
生地上貼前彫床柱	AGTHB338	2950(高)×120(巾)×120(奥行)	31,500円
欅貼前彫床柱	KYTHB338	2950(高)×120(巾)×120(奥行)	42,000円
花梨貼前彫床柱	KATHB338	2950(高)×120(巾)×120(奥行)	40,000円

# 黒檀

こくたん



# 色付(茶)

いろつけ



# 人黒

じんこく



品名	品番	サイズmm	価格(税込)
黒檀貼前彫床柱	KKTHB338	2950(高)×120(巾)×120(奥行)	82,000円
色付(茶)前彫床柱	CHTHB338	2950(高)×120(巾)×120(奥行)	23,300円
人黒前彫床柱	JKTHB338	2950(高)×120(巾)×120(奥行)	23,300円

# 床柱前丸

楓

かえで



桧

ひのき



欅

けやき



品名	品番	サイズmm	価格(税込)
楓貼前丸床柱	KDTHM335	2950(高)×105(巾)×105(奥行)	37,300円
	KDTHM340	2950(高)×120(巾)×120(奥行)	37,300円
桧貼前丸床柱	ZHTHM340	2950(高)×120(巾)×120(奥行)	42,000円
欅貼前丸床柱	KYTHM335	2950(高)×105(巾)×105(奥行)	37,300円
	KYTHM340	2950(高)×120(巾)×120(奥行)	37,300円

花梨

かりん



黒檀

こくたん



紫檀

したん



品名	品番	サイズmm	価格(税込)
花梨貼前丸床柱	KATHM340	2950(高)×120(巾)×120(奥行)	30,300円
黒檀貼前丸床柱	KKTHM335	2950(高)×105(巾)×105(奥行)	30,300円
紫檀貼前丸床柱	SITHM340	2950(高)×120(巾)×120(奥行)	30,300円



# 床柱

紅紫檀前丸

べにしたんまえまる



ブビンガ玉杓

ぶびんがたまもく



欂玉杓

けやきたまもく



肥松杓

こえまつもく



松上杓

まつじょうもく



杉杓

すぎもく



赤松丸太

あかまつまるた



檜

むろ



香節

こぶし



百日紅

さるすべり



# 和室各部分名称一覧図

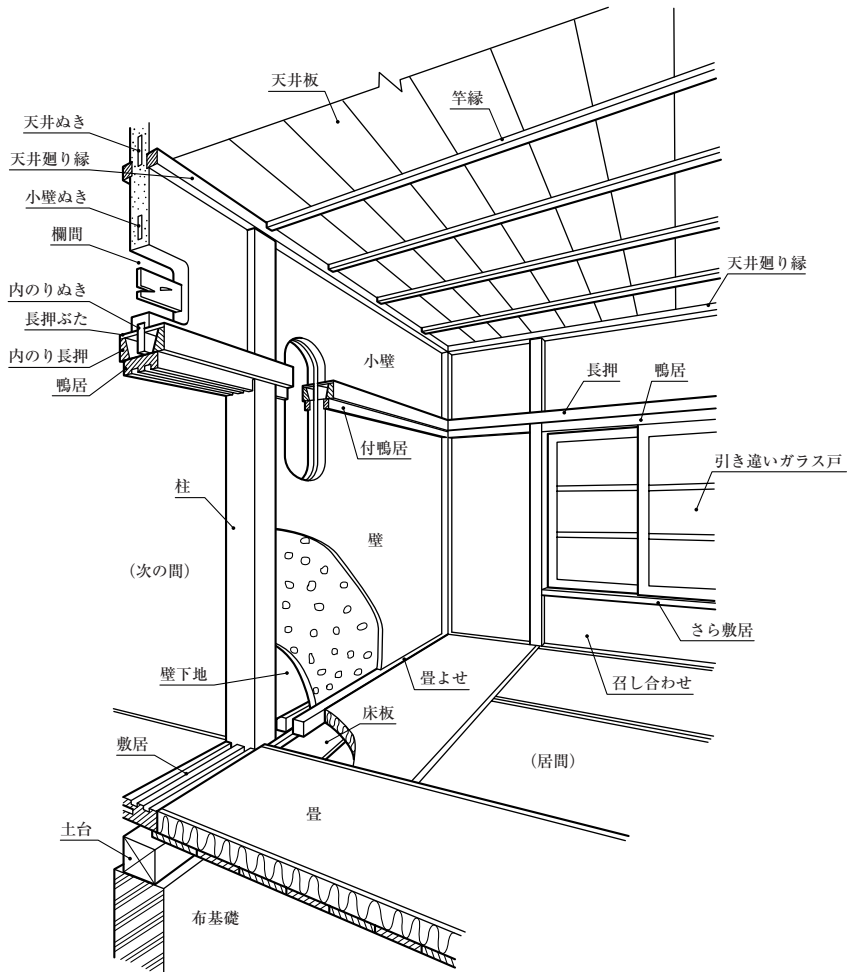
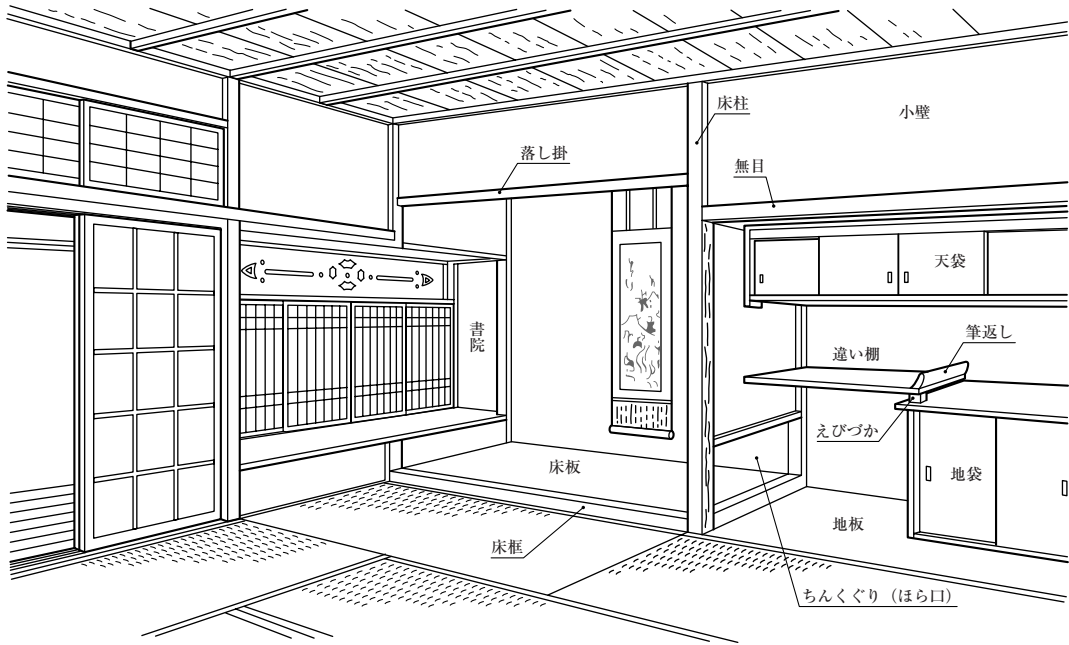

# 床框

黒檀 こくたん

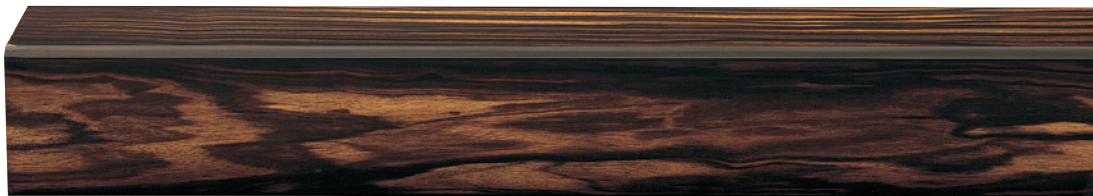

面皮 めんかわ



呂色 ろいろ



品名	品番	サイズmm	価格(税込)
黒檀貼床框	KKTK0200	2000(長)×75(巾)×100(奥行)	8,800円
面皮床框	RMTK0200	2000(長)×75(巾)×100(奥行)	10,300円
呂色床框	RRTK0200	2000(長)×75(巾)×100(奥行)	10,300円

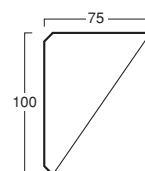

欅 けやき



紫檀 したん

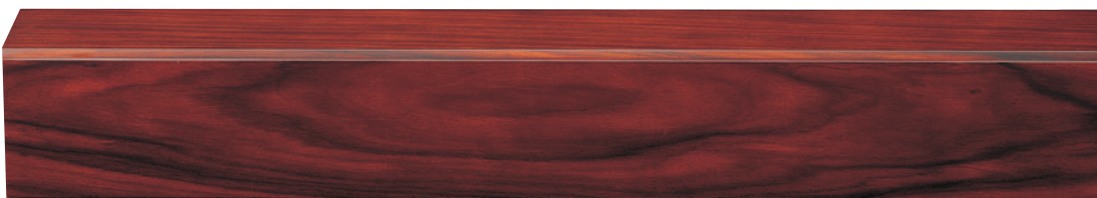

春慶 しゅんけい



品名	品番	サイズmm	価格(税込)
欅貼床框	KYTK0200	2000(長)×75(巾)×100(奥行)	11,200円
紫檀貼床框	SITK0200	2000(長)×75(巾)×100(奥行)	8,800円
春慶床框	SHTK0200	2000(長)×75(巾)×100(奥行)	10,800円

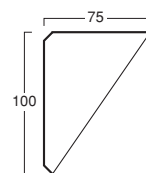

# 落とし掛

黒檀 こくたん



紫檀 したん



欅 けやき



楓 かえで



品名	品番	サイズmm	価格(税込)
黒檀貼落とし掛	KKOT0200	2000(長)×90(巾)×15/60(高)	8,800円
紫檀貼落とし掛	SIOT0200	2000(長)×90(巾)×15/60(高)	8,800円
欅貼落とし掛	KYOT0200	2000(長)×90(巾)×15/60(高)	11,200円
楓貼落とし掛	KDOT0200	2000(長)×90(巾)×15/60(高)	11,200円

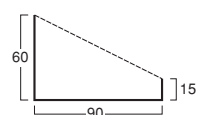

## 杉柾 すぎもく



## 焼杉 やきすぎ



## 杉桁 すぎまさ



## 桐 きり



品名	品番	サイズmm	価格(税込)
内地杉柾貼落し掛	SKOT0201	1950(長)×100(巾)× 60(高)	10,000円
	SKOT0202	1950(長)×115(巾)× 60(高)	11,200円
焼杉貼落し掛	BSOT0201	1950(長)× 98(巾)×15/55(高)	5,800円
	BSOT0202	1950(長)×115(巾)×15/55(高)	6,600円
杉桁貼落し掛	SMOT0200	1950(長)× 90(巾)×15/55(高)	6,600円
	SMOT0201	1950(長)×100(巾)×15/55(高)	7,000円
桐桁貼落し掛	KIOT0200	1950(長)× 90(巾)×15/55(高)	10,500円

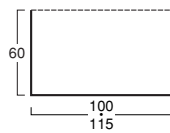

杉柾

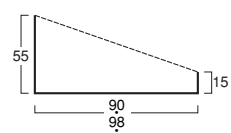

焼杉、杉桁、桐

地板 じいた



主なサイズmm

950(長)		400(巾)
1500(長)		485(巾)
1950(長)	×	600(巾)
2950(長)		1000(巾)
3950(長)		
1820(長)	×	910(巾)

框付床板 かまちつきとこいた



主なサイズmm

1950(長)	×	600(巾)
		1000(巾)

地袋 天袋 じぶくろ てんぶくろ



主なサイズmm		主なサイズmm	
950(長)	400(巾)	950(長)	400(巾)
1500(長)	485(巾)	1500(長)	485(巾)
1950(長)	600(巾)	1950(長)	485(巾)

書院天板 しょいんてんいた



主なサイズmm	
950(長)	400(巾)
1500(長)	485(巾)
1950(長)	485(巾)



# 合板

檫  
ロ  
ー  
タ  
リ  
ー

け  
や  
き



檫  
玉  
杓

け  
や  
き  
た  
ま  
も  
く



檫  
ス  
ラ  
イ  
サ  
ー

け  
や  
き



松  
ロ  
ー  
タ  
リ  
ー

ま  
つ



松  
ス  
ラ  
イ  
サ  
ー

ま  
つ



スライサー杓は  
厚貼(1mm単板)も用意できます。

# 置床

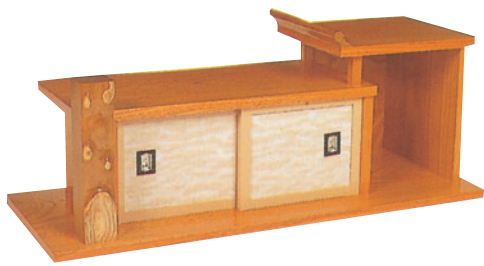

樺



樺

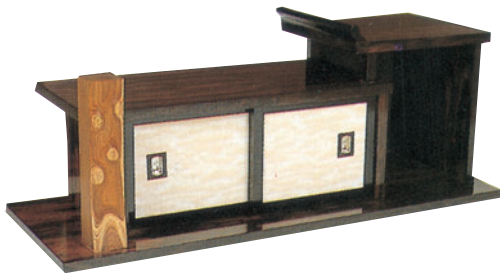

黒檀

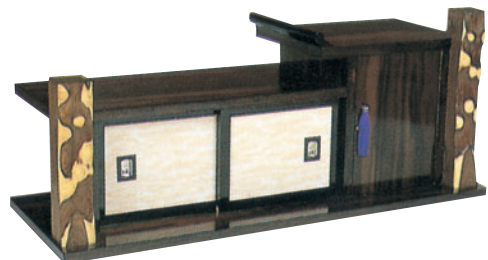

黒檀

品番	サイズmm	材質	価格(税込)
TS-2	346(高)×900(巾)×340(奥行)	樺	55,000円
		黒檀	56,200円

右勝手、左勝手があります。(写真は右勝手)

品番	サイズmm	材質	価格(税込)
TS-3	375(高)×900(巾)×340(奥行)	樺	70,700円
		黒檀	72,000円

右勝手、左勝手があります。(写真は右勝手)



黒檀



黒檀

品番	サイズmm	材質	価格(税込)
K-1	350(高)×850(巾)×420(奥行)	樺	43,200円
		黒檀	44,300円

品番	サイズmm	材質	価格(税込)
TS-1	350(高)×850(巾)×420(奥行)	樺	36,000円
		黒檀	48,300円



黒檀

受注生産品につき価格はお問い合わせ下さい。



# 床の間型式図

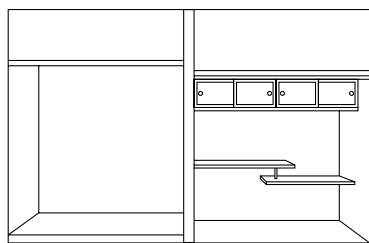

違い棚床

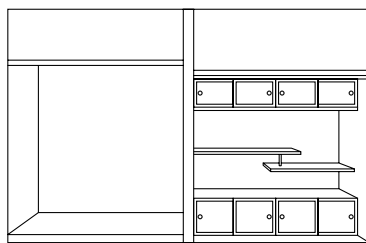

本床

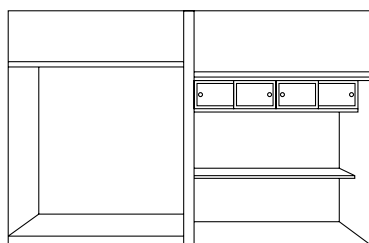

一文字床

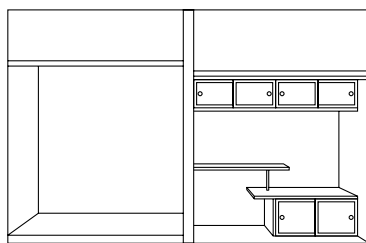

違地袋床

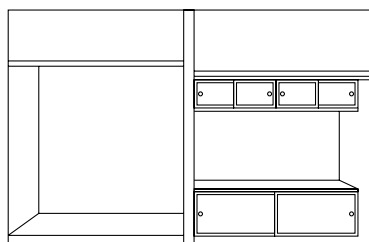

丁字床

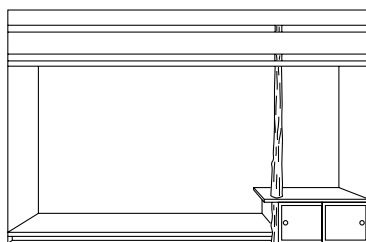

ケ込ピワ床

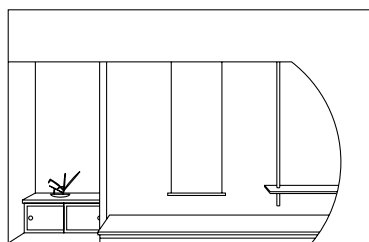

半月床

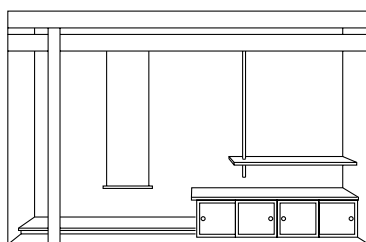

隅付床

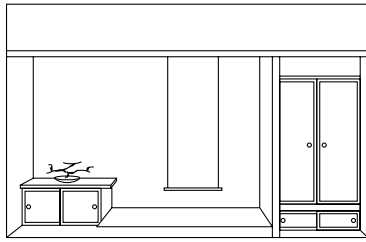

仏間床

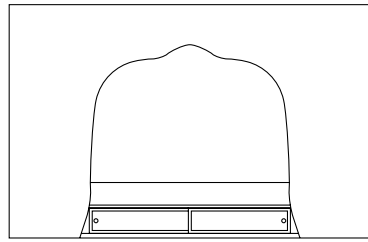

仏間床 2

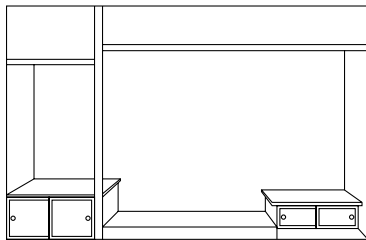

脇付ピワ床

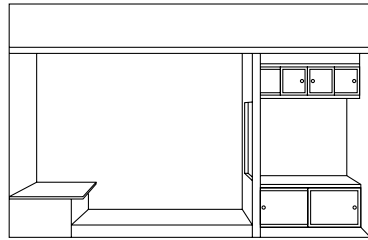

脇付ピワ床 2

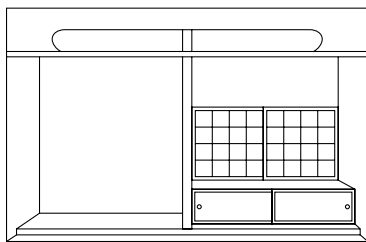

遠州床

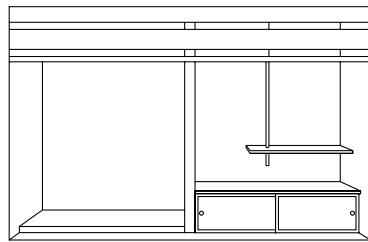

遠州床 2

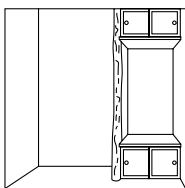

下字床

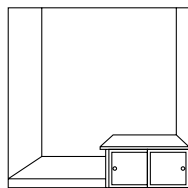

隅付床 2

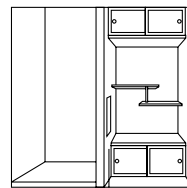

違い棚床 2

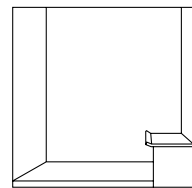

ピワ床



書院

しよいん



## デラックス中喜サイズ

サイズ

柱	K×2寸5×2寸5	2本
中鴨居	K×2寸3×1寸5	1本
欄間鴨居	K×2寸3×1寸5	1本
廻縁	K×1寸5×1寸2	2.5本
中束	1尺5×2寸5×3寸5	1本
書院天板	K×尺3	1枚
側板	K×尺0 片面	1枚
側板	K×尺0 両面	1枚
天井板	K×尺0	1枚
腰板	K×尺3	1枚
飾りハチマキ	7尺	1組
束	3尺2×1寸7×2寸3	1本

## デラックス別口サイズ

サイズ

柱	K×2寸5×2寸5	1本
半柱	K×2寸5×1寸5	1本
中鴨居	K×2寸3×1寸5	1本
欄間鴨居	K×2寸3×1寸5	1本
側板	K×尺0 片面	1枚
側板	K×尺0 両面	1枚
天井板	K×尺0	1枚
腰板	K×尺3	1枚
飾りハチマキ	7尺	1組
束	3尺2×1寸7×2寸3	1本
書院天板	K×尺3	1枚
廻縁	K×1寸5×1寸2	2.5本

## デラックスパートⅡ

サイズ

柱	K×2寸5×1寸5	1本
半柱	K×2寸5×1寸5	1本
中鴨居	K×2寸3×1寸5	1本
欄間鴨居	K×2寸3×1寸5	1本
無目	K×2寸3×1寸5	1.5本
飾りハチマキ	7尺	1組
側板	K×尺0 片面	1枚
側板	K×尺0 両面	1枚
天井板	K×尺0	1枚
腰板	K×尺3	1枚
寄せ	2尺	1枚
天板	K×尺3	1枚

※注:改良の為無断で仕様変更する事がありますのでご了承下さい。

生地:ローリッカー仕上。松貼・杉柾貼・米ヒ貼についてはオーダーで承っております。

※ハチマキは左右兼用です。





欄間

---

らんま





近江八景 おうみはっけい





近江八景

素材

屋久杉

# 欄間

## 竹に虎 たけにとら



竹に虎  
素材 紅檜

## 松に鶴亀 まつにつるかめ



松に鶴亀  
素材 屋久杉

松竹梅 しょうちくばい



松竹梅  
素材 屋久杉

近江八景 おうみはっけい



近江八景  
素材 屋久杉

# 欄間

## 近江八景

おうみはっけい



近江八景

素材

屋久杉

## 日本名所集

にほんめいしよしゅう



日本名所集

素材

屋久杉

長欄間 おさらんま

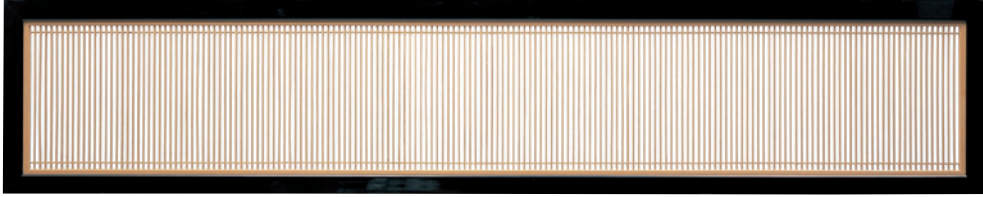

長欄間 (中三本) おさらんま

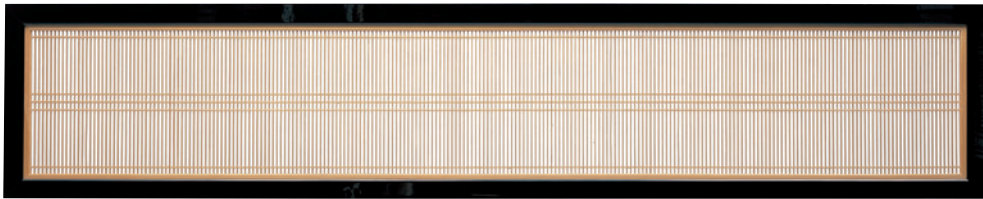

長欄間 (桐入り) おさらんま

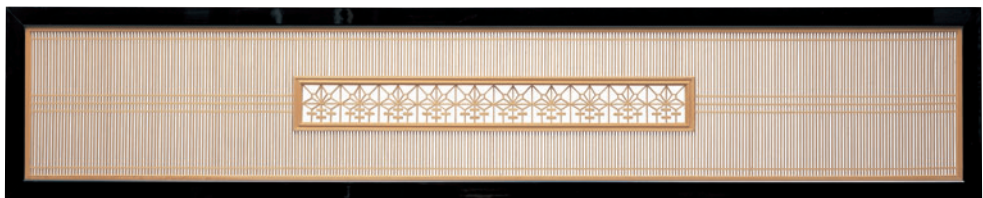

長欄間 (水入り) おさらんま

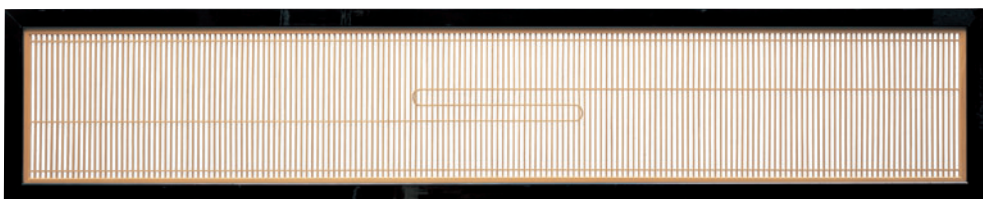

長欄間 (菊吊) おさらんま

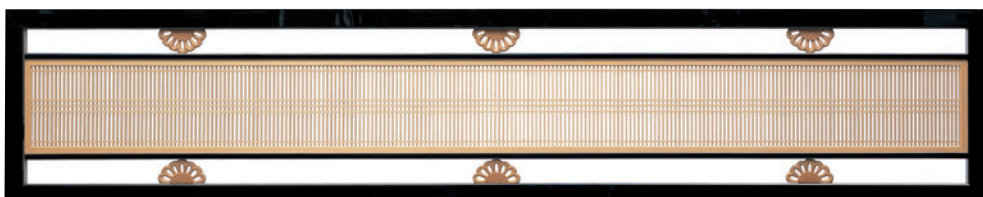



# 天井板

てんじよういた



# 天井板

杉  
桎

すぎ  
まさ



杉  
杣

すぎ  
もく



杉

すぎ



品名	品番	サイズmm	価格/坪(税込)
杉桎貼竿縁天井	SMIN0030	1820(長)×303(巾)	13,500円
	SMIN0033	1910(長)×333(巾)	14,500円
	SMIN0040	1910(長)×400(巾)	15,400円
杉杣貼竿縁天井	SKIN0030	1820(長)×303(巾)	12,800円
	SKIN0033	1910(長)×333(巾)	14,000円
	SKIN0040	1910(長)×400(巾)	15,200円
	SKIN0048	1910(長)×485(巾)	20,000円
杉杣厚貼竿縁天井	SKIGA030	1820(長)×303(巾)	21,000円
	SKIGA033	1910(長)×333(巾)	23,000円
	SKIGA040	1910(長)×400(巾)	28,000円
	SKIGA048	1910(長)×485(巾)	35,000円

※注：杣柄により価格は異なることがあります。

# 杉中柾

すぎなかもく



# 中笹柾

なかささもく



# 杉笹柾

すぎささもく



品名	品番	サイズmm	価格/坪(税込)
杉柾貼底目天井	SMSO0009	2700(長)×440(巾)	20,000円
	SMSO0010	2950(長)×475(巾)	21,000円
	SMSO0012	3640(長)×440(巾)	20,000円
	SMSO0013	3880(長)×475(巾)	21,000円
	SMSO000M	3950(長)×485(巾)	23,400円
	SMSO0015	4500(長)×440(巾)	36,200円
	SMSO0016	4870(長)×475(巾)	43,200円
杉柾貼底目天井	SKSO0009	2700(長)×440(巾)	20,000円
	SKSO0010	2950(長)×475(巾)	21,000円
	SKSO0012	3640(長)×440(巾)	20,000円
	SKSO0013	3880(長)×475(巾)	21,000円
	SKSO000M	3950(長)×485(巾)	23,400円
	SKSO0015	4500(長)×440(巾)	38,500円
	SKSO0016	4870(長)×475(巾)	43,200円
杉中柾貼底目天井	SKSO0A12	3640(長)×440(巾)	35,000円
	SKSO0A13	3880(長)×475(巾)	42,000円

※注：柾柄により価格は異なることがあります。

# 床天

## 杉上柰 すぎじょうもく



## 杉柰 すぎもく



品名	品番	サイズmm	価格/坪(税込)
杉上柰貼床天	SJTT1809	1820(長)× 910(巾)	12,000円
	SJTT2010	1910(長)×1000(巾)	14,000円
杉柰貼床天	SKTT1809	1820(長)× 910(巾)	9,000円
	SKTT2010	1910(長)×1000(巾)	10,500円

## 杉柾 すぎまさ



## 杉柾網代 すぎまさあじろ

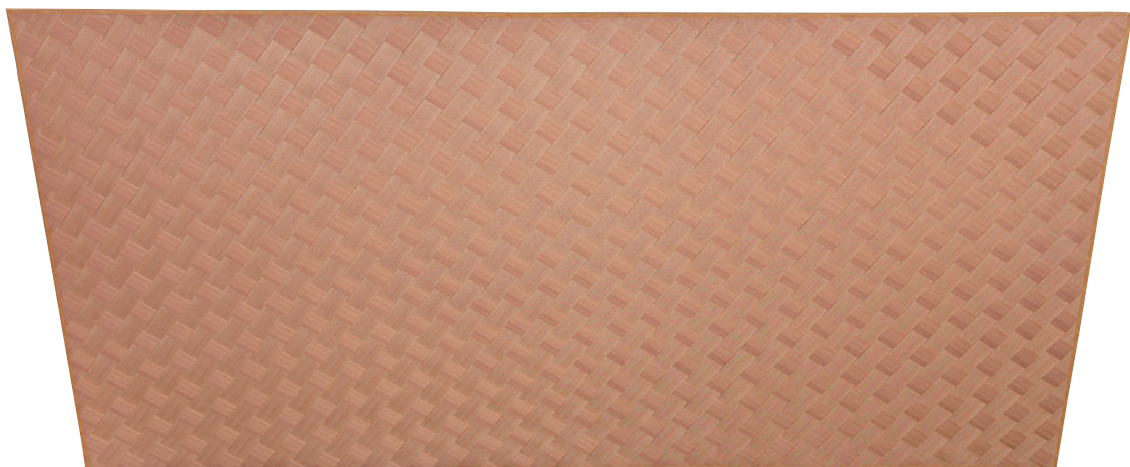

品名	品番	サイズmm	価格/坪(税込)
杉柾貼床天	SMTT1809	1820(長)× 910(巾)	7,700円
	SMTT2010	1910(長)×1000(巾)	9,600円
杉柾網代	SMAZ1809	1820(長)× 910(巾)	11,000円
	SMAZ2010	1910(長)×1000(巾)	12,400円

# 和風天井

## 平格天井セット ひらごうてんじょう



現場組立天井／規格商品

セット内容／格縁・廻り縁

材質／天然木突板貼り、集成材(杉)、集成材(吉野松)

別注品／天井板(秋田杉根柢貼り)、台輪、二重格縁、小組別仕様／光触媒エコロコート®

・一般住宅から社寺まであらゆる天井に最適です。



□ 格縁 組手  
(従来の組手越加工)



□ 廻り縁 組手  
(ワンタッチ加工)

□ 断面図

Mセット		Lセット		LLセット	
格縁	廻り縁	格縁	廻り縁	格縁	廻り縁

□ 杉貼価格表(税込)

サイズ	約1尺5寸ピッチ				約1尺ピッチ			
	8帖(4坪)		6帖(3坪)		8帖(4坪)		6帖(3坪)	
	関東間	関西間	関東間	関西間	関東間	関西間	関東間	関西間
M	320,540円	336,540円	245,800円	257,900円	459,200円	482,140円	349,800円	367,040円
L	368,600円	386,940円	280,940円	294,800円	534,740円	561,340円	405,500円	425,540円
LL	444,000円	466,000円	337,270円	354,100円	648,270円	680,400円	490,400円	514,900円
天井板	117,340円(64枚)	138,670円(64枚)	88,000円(48枚)	104,000円(48枚)	144,000円(144枚)	264,000円(144枚)	108,000円(108枚)	198,000円(108枚)



現場組立天井／規格商品

セット内容／天井板・格縁・内廻り縁・鏡板・柵板  
 材質／天然木突板貼り、集成材(杉)、集成材(吉野松)  
 ○関東間／1尺5寸ピッチ ○関西間／1尺6寸ピッチ  
 ○玄関用：関東関西間／1尺ピッチ

別注品／外廻り縁、台輪、二重格縁、小組  
 別仕様／光触媒エコロコート®  
 ・取り付け簡単な一般住宅向け。和室・玄関用にどうぞ。

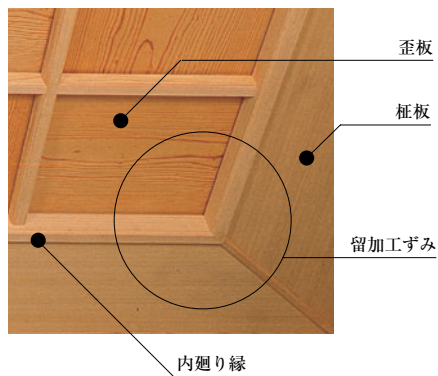

□ 断面図

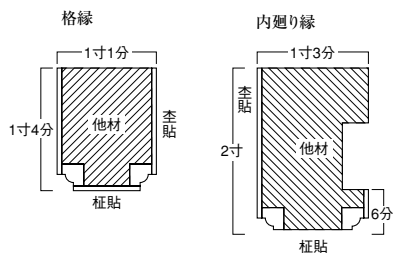

□ 杉貼価格表(税込)

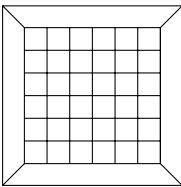
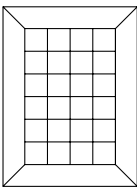
	天井板付 1尺5寸ピッチ(関東用)/1尺6寸ピッチ(関西用)			
サイズ	8帖(J-8)	6帖(J-6)		
				
	関東間	関西間	関東間	関西間
	395,400円	422,880円	321,450円	344,050円

# 和風天井

## 高龍・弥彦

こうりゅう・やひこ

## 折上格天井セット



### □ 高龍

現場組立天井／規格商品

セット内容／格縁・廻り縁・亀ノ尾・隅亀ノ尾  
材質／天然木突板貼り、集成材(杉)、集成材(吉野松)  
○関東間／1尺5寸ピッチ ○関西間／1尺6寸ピッチ

別注品／天井板(秋田杉根空貼り)、台輪、二重格縁、小組別仕様／光触媒エコロコート®  
・格式高い格天井が最上級の和室をお届けします。

### □ 断面図

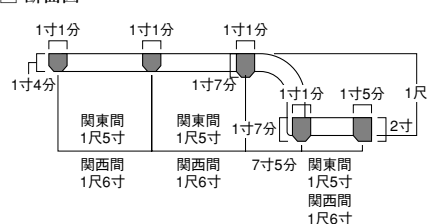

各種材質(吉野松、檜、米ヒバ、米松、タモ等)の注文承ります。また木柄(L、LLタイプ、オーダー)、間口の寸法のオーダー品注文承ります。

### □ 杉貼価格表(税込)

サイズ	弥彦タイプ				高龍タイプ			
	10帖(Y-10)		8帖(Y-8)		10帖(K-10)		8帖(K-8)	
	関東間	関西間	関東間	関西間	関東間	関西間	関東間	関西間
天井板あり	1,009,160円	1,080,500円	845,160円	904,500円	1,009,160円	1,100,000円	845,160円	919,660円
天井板なし	824,000円	866,000円	693,000円	729,000円	824,000円	866,000円	693,000円	729,000円

※注:4m以上はつなぎになります。



### □ 弥彦

### □ 高龍



伝統的な格縁の割り  
※写真は杉貼り規格タイプです。  
関東間1尺5寸ピッチ。  
柱の芯に格縁がきます。

### □ 弥彦



均一の格縁の割り  
※写真は杉貼り規格タイプです。  
関東間1尺5寸ピッチ。  
柱位置から格縁がにげます。

# 洋風天井

大観 たいかん

洋風中央格天井セット



現場組立天井／規格商品

セット内容／格縁・二重格縁・天井板(ケヤキロータリー空貼り)  
材質／天然木突板貼り、集成材(ケヤキ)

別注品／外廻り縁

別仕様／光触媒エコロコート®

・ケヤキの質感と風合いが、味わい豊かに重厚感が漂います。



□ 断面図 (mm)

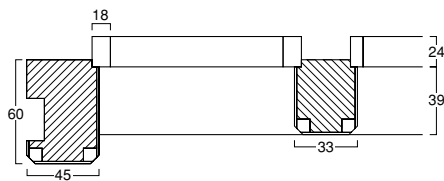

□ 価格表(税込)

サイズ	10尺×10尺	7尺5寸×7尺5寸	5尺×5尺
型番	PQ-10	PQ-7	PQ-5
	※2尺ピッチ	※1尺5寸ピッチ	※1尺ピッチ
格縁	315,000円	238,000円	184,000円
二重格縁	265,000円	194,000円	172,000円
天井板	153,600円	88,000円	62,400円
セット価格	733,600円	520,000円	418,400円



# 洋風天井

彩華

さいか

洋風中央格天井セット



現場組立天井／規格商品

セット内容／格縁・小組・天井板(ケヤキロータリー塗貼り)

材質／天然木突板貼り、集成材(タモ)

別注品／外廻り縁

別仕様／光触媒エコロート®

・木の優しさとぬくもりが静かな安らぎを語りかけます。



□ 断面図 (mm)

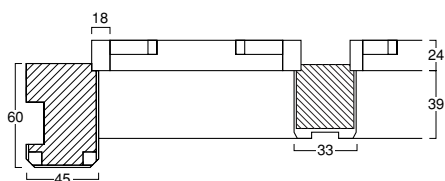

□ 価格表 (税込)

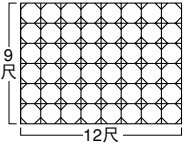
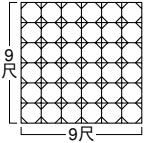
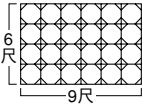
サイズ	10帖用	8帖用	6帖用
型番	TA-10	TA-8	TA-6
			
格縁	385,000円	297,000円	226,000円
小組	465,000円	348,000円	232,000円
天井板	176,000円	132,000円	88,000円
セット価格	1,026,000円	777,000円	546,000円



現場組立天井／規格商品

セット内容／格縁・天井板(ケヤキロータリー塗貼り)

材質／天然木突板貼り、集成材(タモ)

別注品／外廻り縁

別仕様／光触媒エコロコート®

・さりげない天井の工夫でひと味違った趣き生まれます。



□ 断面図(mm)

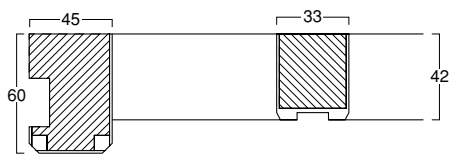

□ 価格表(税込)

サイズ	6尺×3尺	7尺×4尺	4尺×4尺
型番	YG-A	YG-15	YG-10
格縁	141,000円	202,000円	173,000円
天井板	46,800円	72,800円	41,600円
セット価格	187,800円	274,800円	214,600円





# 床材

---

ゆかざい

# フローリング

## 花梨ユニ かりん

クリアー塗装品



品名	品番	サイズmm	価格/坪(税込)	入数(枚)
花梨(ユニ)	KAUF0603	1820(長)×90(巾)×15(厚)	33,000円	10枚/ケース

## 楓ユニ かえで

クリアー塗装品



品名	品番	サイズmm	価格/坪(税込)	入数(枚)
楓(ユニ)	KDUF0603	1820(長)×90(巾)×15(厚)	24,000円	10枚/ケース

## 桜ユニ さくら

クリアー塗装品



品名	品番	サイズmm	価格/坪(税込)	入数(枚)
桜(ユニ)	SAUF0603	1820(長)×90(巾)×15(厚)	24,000円	10枚/ケース

## ケンパスFJL

クリアー塗装品



品名	品番	サイズmm	価格/坪(税込)	入数(枚)
ケンパス(ユニ)	KPUF0603	1820(長)×90(巾)×15(厚)	20,000円	6枚/ケース
ケンパス(FJL)	KPFF0605	1820(長)×150(巾)×15(厚)	20,000円	6枚/ケース

## チークFJL

クリアー塗装品

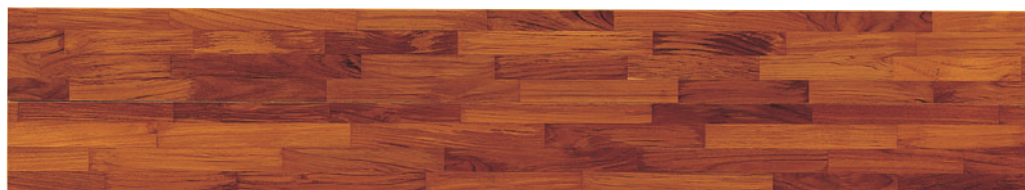

品名	品番	サイズmm	価格/坪(税込)	入数(枚)
チーク(FJL)	TEFF1305	3950(長)×150(巾)×15(厚)	38,000円	6枚/ケース

# 楓FJL かえで

クリアー塗装品



品名	品番	サイズmm	価格/坪(税込)	入数(枚)
楓(FJL)	KDFF0605	1820(長)×150(巾)×15(厚)	26,000円	6枚/ケース

## バンブーフローリング



ダーク色



ミディアム色



ライト色

品名	品番	サイズmm	価格/m <sup>2</sup> (税込)	床暖房用価格/m <sup>2</sup> (税込)	
バンブーフローリング	CHL-12L	909(長)×90(巾)×12(厚)	16,275円	17,325円	ライト色
	CHL-12M	909(長)×90(巾)×12(厚)	16,275円	17,325円	ミディアム色
	CHL-12D	909(長)×90(巾)×12(厚)	16,275円	17,325円	ダーク色
	CHL-15L	909(長)×90(巾)×15(厚)	17,325円	18,375円	ライト色
	CHL-15M	909(長)×90(巾)×15(厚)	17,325円	18,375円	ミディアム色
	CHL-15D	909(長)×90(巾)×15(厚)	17,325円	18,375円	ダーク色

入数 20枚/ケース

# 羽目板

杉  
すぎ



ホワイトウッド



レッドパイン



品名	品番	サイズmm	価格(税込)	入数(枚)
杉(塗装)	SUPI1402	4000(長)×105(巾)×12(厚)	12,800円	8枚/ケース
杉(無塗装)	SUPI0402	4000(長)×105(巾)×12(厚)	11,200円	8枚/ケース
ホワイトウッド(塗装)	WWPI1401	3950(長)× 90(巾)×10(厚)	12,800円	10枚/ケース
ホワイトウッド(無塗装)	WWPI0401	3950(長)× 90(巾)×10(厚)	9,400円	10枚/ケース
レッドパイン(無塗装)	RPPI0402	3900(長)×110(巾)×12(厚)	10,500円	7枚/ケース

# フリー板

タモ



メルクシパイン



タモ、メルクシパインの主なサイズmm

4200(長)×240(巾)×30(厚)	4200(長)×500(巾)×30(厚)◎	4200(長)×600(巾)×20(厚)
4200(長)×500(巾)×20(厚)◎	4200(長)×500(巾)×36(厚)	4200(長)×600(巾)×25(厚)◎
4200(長)×500(巾)×25(厚)◎	4200(長)×500(巾)×40(厚)	4200(長)×600(巾)×30(厚)◎

◎は主に在庫のある商品です。

# 焼板

弱磨き



中磨き



強磨き



品名	サイズmm	入数(枚)束	一等		上小		無地	
			品番	価格(税込)	品番	価格(税込)	品番	価格(税込)
弱磨き	5寸 1950(長)×135(巾)×11(厚)	12	SUYI0205	12,850円	SUYJ0205	24,500円	SUYM0205	26,100円
	6寸 1950(長)×165(巾)×11(厚)	10	SUYI0206	14,000円	SUYJ0206	26,800円	SUYM0206	31,300円
	7寸 1950(長)×195(巾)×11(厚)	9	SUYI0207	15,400円	SUYJ0207	28,700円	SUYM0207	34,300円
中磨き	5寸 1950(長)×135(巾)×11(厚)	12	SUYI1205	14,500円	SUYJ1205	25,700円	SUYM1205	31,500円
	6寸 1950(長)×165(巾)×11(厚)	10	SUYI1206	15,600円	SUYJ1206	28,000円	SUYM1206	32,700円
	7寸 1950(長)×195(巾)×11(厚)	9	SUYI1207	17,000円	SUYJ1207	30,300円	SUYM1207	35,700円
強磨き	5寸 1950(長)×135(巾)×11(厚)	12	SUYI2205	17,500円	SUYJ2205	28,000円	SUYM2205	32,700円
	6寸 1950(長)×165(巾)×11(厚)	10	SUYI2206	18,400円	SUYJ2206	30,300円	SUYM2206	35,000円
	7寸 1950(長)×195(巾)×11(厚)	9	SUYI2207	19,800円	SUYJ2207	32,700円	SUYM2207	37,800円



鴨敷居

かもい

しきい

# 鴨居

## 溝加工品 みぞかこうひん



### 主な溝加工の種類

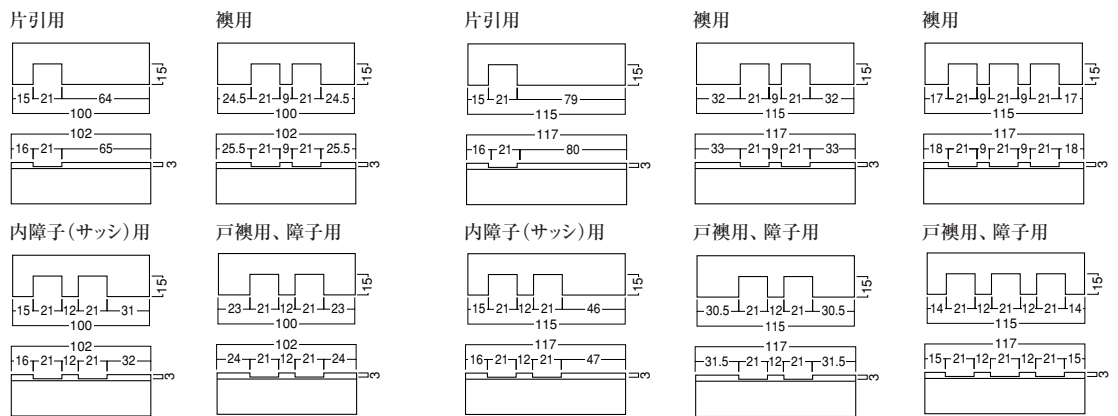

上記以外の加工も承ります。

# 鴨居

## 赤杉 あかすぎ



品名	品番	サイズmm	価格(税込)
赤杉貼鴨居	SUKA0202	1950(長)×100(巾)×40(厚)	7,000円
	SUKA0302	2950(長)×100(巾)×40(厚)	13,500円
	SUKA0402	3950(長)×100(巾)×40(厚)	16,800円
	SUKA0204	1950(長)×114(巾)×40(厚)	8,200円
	SUKA0304	2950(長)×114(巾)×40(厚)	16,100円
	SUKA0404	3950(長)×114(巾)×40(厚)	19,400円
	SUKA0205	1950(長)×114(巾)×43(厚)	9,100円
	SUKA0305	2950(長)×114(巾)×43(厚)	17,500円
	SUKA0405	3950(長)×114(巾)×43(厚)	20,000円
	SUKA0206	1950(長)×114(巾)×53(厚)	12,400円
	SUKA0306	2950(長)×114(巾)×53(厚)	24,000円
	SUKA0406	3950(長)×114(巾)×53(厚)	28,500円

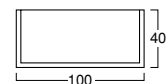
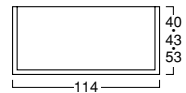

## 桧・無地芯 ひのき・むじしん



品名	品番	サイズmm	価格(税込)
地桧貼鴨居	ZHKA0202	1950(長)×100(巾)×40(厚)	5,140円
	ZHKA0302	2950(長)×100(巾)×40(厚)	11,200円
	ZHKA0402	3950(長)×100(巾)×40(厚)	14,460円
	ZHKA0203	1950(長)×100(巾)×45(厚)	7,470円
	ZHKA0303	2950(長)×100(巾)×45(厚)	16,100円
	ZHKA0403	3950(長)×100(巾)×45(厚)	19,840円
	ZHKA0204	1950(長)×115(巾)×40(厚)	8,170円
	ZHKA0304	2950(長)×115(巾)×40(厚)	16,100円
	ZHKA0404	3950(長)×115(巾)×40(厚)	21,000円
	ZHKA0205	1950(長)×115(巾)×45(厚)	8,640円
	ZHKA0305	2950(長)×115(巾)×45(厚)	17,040円
	ZHKA0405	3950(長)×115(巾)×45(厚)	21,940円
	ZHKA0206	1950(長)×115(巾)×53(厚)	10,740円
	ZHKA0306	2950(長)×115(巾)×53(厚)	21,240円
	ZHKA0406	3950(長)×115(巾)×53(厚)	26,140円

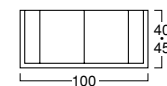
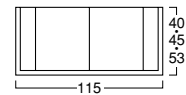

## 桧・FJ芯 ひのき

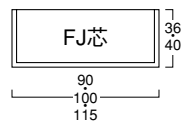

品名	品番	サイズmm	価格(税込)
地桧貼鴨居	ZHKAF201	1950(長)× 90(巾)×36(厚)	5,140円
	ZHKAF301	2950(長)× 90(巾)×36(厚)	10,040円
	ZHKAF401	3950(長)× 90(巾)×36(厚)	13,070円
	ZHKAF202	1950(長)×100(巾)×40(厚)	4,200円
	ZHKAF302	2950(長)×100(巾)×40(厚)	6,770円
	ZHKAF402	3950(長)×100(巾)×40(厚)	11,440円
	ZHKAF204	1950(長)×115(巾)×40(厚)	5,400円
	ZHKAF304	2950(長)×115(巾)×40(厚)	10,500円
	ZHKAF404	3950(長)×115(巾)×40(厚)	14,000円

## 付鴨居

### 桧 ひのき

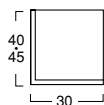

### 赤杉 あかすぎ

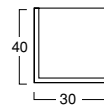

品名	品番	サイズmm	価格(税込)
地桧貼付鴨居	ZHTU0201	1950(長)×40(巾)×30(厚)	1,870円
	ZHTU0301	2950(長)×40(巾)×30(厚)	3,390円
	ZHTU0401	3950(長)×40(巾)×30(厚)	3,740円
	ZHTU0202	1950(長)×45(巾)×30(厚)	2,920円
	ZHTU0302	2950(長)×45(巾)×30(厚)	5,140円
	ZHTU0402	3950(長)×45(巾)×30(厚)	5,840円
赤杉貼付鴨居	ASTU0201	1950(長)×40(巾)×30(厚)	2,570円
	ASTU0301	2950(長)×40(巾)×30(厚)	4,440円
	ASTU0401	3950(長)×40(巾)×30(厚)	5,140円

大壁用で40×15のサイズのものもあります。

# 敷居

## 桧 ひのき



品名	品番	サイズmm	価格(税込)
地桧貼敷居	ZHSI0201	1950(長)×102(巾)×45(厚)	5,140円
	ZHSI0301	2950(長)×102(巾)×45(厚)	11,440円
	ZHSI0401	3950(長)×102(巾)×45(厚)	14,000円
	ZHSI0202	1950(長)×102(巾)×50(厚)	7,470円
	ZHSI0302	2950(長)×102(巾)×50(厚)	14,700円
	ZHSI0402	3950(長)×102(巾)×50(厚)	18,670円
	ZHSI0203	1950(長)×102(巾)×60(厚)	9,800円
	ZHSI0303	2950(長)×102(巾)×60(厚)	17,500円
	ZHSI0403	3950(長)×102(巾)×60(厚)	22,170円
	ZHSI0204	1950(長)×117(巾)×45(厚)	8,400円
	ZHSI0304	2950(長)×117(巾)×45(厚)	15,640円
	ZHSI0404	3950(長)×117(巾)×45(厚)	20,540円
	ZHSI0205	1950(長)×117(巾)×50(厚)	10,270円
	ZHSI0305	2950(長)×117(巾)×50(厚)	19,370円
	ZHSI0405	3950(長)×117(巾)×50(厚)	24,270円
	ZHSI0206	1950(長)×117(巾)×60(厚)	12,600円
	ZHSI0306	2950(長)×117(巾)×60(厚)	24,040円
	ZHSI0406	3950(長)×117(巾)×60(厚)	27,540円

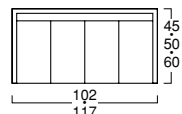

モアビ入り

## モアビ桎目 もあびまさめ



品名	品番	サイズmm	価格(税込)
モアビ貼敷居	MOSI0201	1950(長)×102(巾)×50(厚)	9,800円
	MOSI0301	2950(長)×102(巾)×50(厚)	15,900円
	MOSI0401	3950(長)×102(巾)×50(厚)	19,800円
	MOSI0204	1950(長)×117(巾)×50(厚)	10,800円
	MOSI0304	2950(長)×117(巾)×50(厚)	17,300円
	MOSI0404	3950(長)×117(巾)×50(厚)	21,700円

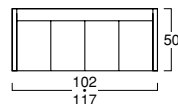

# 畳よせ

桧 ひのき



桧 ひのき



品名	品番	サイズmm	価格(税込)
地桧貼畳よせ	ZHTY0201	1950(長)×60(巾)×30(厚)	1,990円
	ZHTY0301	2950(長)×60(巾)×30(厚)	3,270円
	ZHTY0401	3950(長)×60(巾)×30(厚)	4,200円
地桧貼畳よせ	ZHTY0202	1950(長)×90(巾)×30(厚)	3,040円
	ZHTY0302	2950(長)×90(巾)×30(厚)	5,140円
	ZHTY0402	3950(長)×90(巾)×30(厚)	7,000円

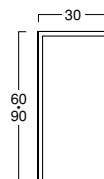

大壁用で60×15のサイズのものもあります。

# 長押

桧 ひのき



桧厚貼 ひのきあつぱり



杉 すぎ



スプルス



集成芯



凹凸なし

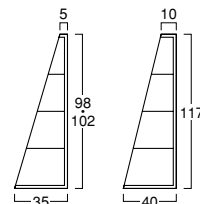

	地桧		杉		スプルス		入り数
	品番	価格	品番	価格	品番	価格	
98(長)×5/35(巾)	6帖セット	ZHNA06F0 24,800円	SMNA06F0 21,500円	SPNA06F0 17,800円			2940-2,3940-2
	8帖セット	ZHNA08C0 25,700円	SMNA08C0 22,400円	SPNA08C0 18,700円			3940-4
	10帖セット	ZHNA00F0 54,200円	SMNA00F0 43,900円	SPNA00F0 39,700円			3940-2,4940-2
	特8帖セット	ZHNA08D0 41,600円	SMNA08D0 33,200円	SPNA08D0 29,200円			3940-3,4940-1
102(長)×5/35(巾)	6帖セット	ZHNA06F1 58,800円	SMNA06F1 57,400円	-	-		2940-2,3940-2
	8帖セット	ZHNA08C1 63,500円	SMNA08C1 62,600円	-	-		3940-4
	10帖セット	ZHNA00F1 92,400円	SMNA00F1 92,000円	-	-		3940-2,4940-2
	特8帖セット	ZHNA08D1 78,000円	SMNA08D1 77,300円	-	-		3940-3,4940-1
117(長)×10/40(巾)	6帖セット	ZHNA06F2 80,300円	SMNA06F2 68,600円	-	-		2940-2,3940-2
	8帖セット	ZHNA08C2 87,800円	SMNA08C2 71,900円	-	-		3940-4
	10帖セット	ZHNA00F2 127,900円	SMNA00F2 108,300円	-	-		3940-2,4940-2
	特8帖セット	ZHNA08D2 107,800円	SMNA08D2 90,100円	-	-		3940-3,4940-1

※注：杉・桧の厚貼りもあります。

# 廻縁

## 桧 ひのき

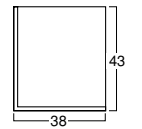
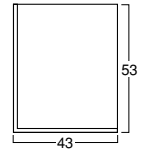

品名	品番	サイズmm	価格(税込)
地桧貼廻縁	ZHMB0301	2950(長)×38(巾)×43(厚)	3,390円
	ZHMB0401	3950(長)×38(巾)×43(厚)	3,740円
	ZHMB0501	4950(長)×38(巾)×43(厚)	11,200円
	ZHMB0302	2950(長)×43(巾)×53(厚)	6,300円
	ZHMB0402	3950(長)×43(巾)×53(厚)	7,700円
	ZHMB0502	4950(長)×43(巾)×53(厚)	16,100円

## 赤杉 あかさぎ

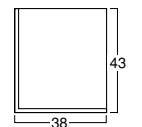
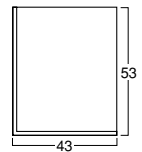

品名	品番	サイズmm	価格(税込)
赤杉貼廻縁	ASMB0301	2950(長)×38(巾)×43(厚)	4,670円
	ASMB0401	3950(長)×38(巾)×43(厚)	5,140円
	ASMB0501	4950(長)×38(巾)×43(厚)	11,670円
	ASMB0302	2950(長)×43(巾)×53(厚)	6,540円
	ASMB0402	3950(長)×43(巾)×53(厚)	8,170円
	ASMB0502	4950(長)×43(巾)×53(厚)	17,970円

## 桧面取り ひのきめんとり

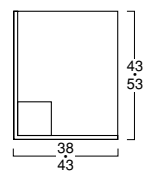

品名	品番	サイズmm	価格(税込)
地桧貼面取廻縁	ZHMBM301	2950(長)×38(巾)×43(厚)	6,070円
	ZHMBM401	3950(長)×38(巾)×43(厚)	6,760円
	ZHMBM501	4950(長)×38(巾)×43(厚)	15,870円
	ZHMBM302	2950(長)×43(巾)×53(厚)	6,760円
	ZHMBM402	3950(長)×43(巾)×53(厚)	8,170円
	ZHMBM502	4950(長)×43(巾)×53(厚)	18,670円

※注：杉面取りもあります。

# 竿縁

## 桧サルボ一 ひのき



品名	品番	サイズmm	価格(税込)
地桧貼サルボ一	ZHSS0301	2950(長)×24(巾)×27(厚)	3,970円
	ZHSS0401	3950(長)×24(巾)×27(厚)	4,440円
	ZHSS0302	2950(長)×27(巾)×30(厚)	5,140円
	ZHSS0402	3950(長)×27(巾)×30(厚)	6,070円

## 桧角 ひのきかく



品名	品番	サイズmm	価格(税込)
地桧貼角竿	ZHSK0301	2950(長)×24(巾)×27(厚)	3,970円
	ZHSK0401	3950(長)×24(巾)×27(厚)	4,440円
	ZHSK0302	2950(長)×27(巾)×30(厚)	5,140円
	ZHSK0402	3950(長)×27(巾)×30(厚)	6,070円

## 赤杉サルボ一 あかすぎ



品名	品番	サイズmm	価格(税込)
赤杉貼サルボ一	ASSS0301	2950(長)×24(巾)×27(厚)	3,970円
	ASSS0401	3950(長)×24(巾)×27(厚)	4,440円
	ASSS0302	2950(長)×27(巾)×30(厚)	5,140円
	ASSS0402	3950(長)×27(巾)×30(厚)	6,070円

## 赤杉角 あかすぎかく



品名	品番	サイズmm	価格(税込)
赤杉貼角竿	ASSK0301	2950(長)×24(巾)×27(厚)	3,970円
	ASSK0401	3950(長)×24(巾)×27(厚)	4,440円
	ASSK0302	2950(長)×27(巾)×30(厚)	5,140円
	ASSK0402	3950(長)×27(巾)×30(厚)	6,070円

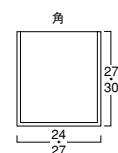
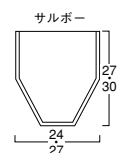



# 柱

## 桧

ひのき

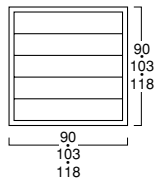

## 杉

すぎまさ

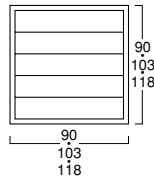

## 杉面皮

すぎめんかわ

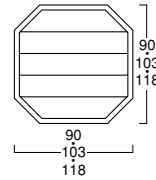

品名	品番	サイズmm	価格(税込)	
地桧貼柱	ZHHA0300	2950(高)× 90(巾)× 90(奥行)	10,500円	
	ZHHA0301	2950(高)× 103(巾)× 103(奥行)	9,000円	1.2mm単板
	ZHHA0302	2950(高)× 118(巾)× 118(奥行)	15,000円	1.2mm単板
	ZHHA0401	3950(高)× 103(巾)× 103(奥行)	23,500円	1.2mm単板
	ZHHA0402	3950(高)× 118(巾)× 118(奥行)	31,500円	1.2mm単板
	ZHHA0601	5950(高)× 103(巾)× 103(奥行)	35,000円	単板3m+3m 1.2mm単板
	ZHHA0602	5950(高)× 118(巾)× 118(奥行)	40,000円	単板3m+3m 1.2mm単板
	ZHHA1301	2950(高)× 103(巾)× 103(奥行)	14,000円	2.0mm単板
	ZHHA1302	2950(高)× 118(巾)× 118(奥行)	18,500円	2.0mm単板
杉桧貼柱	SMHA0300	2950(高)× 90(巾)× 90(奥行)	33,800円	造作用
	SMHA0301	2950(高)× 103(巾)× 103(奥行)	35,000円	造作用・構造用
	SMHA0302	2950(高)× 118(巾)× 118(奥行)	51,500円	造作用・構造用
杉面皮貼柱	SMHM0300	2950(高)× 90(巾)× 90(奥行)	22,900円	造作用
	SMHM0301	2950(高)× 103(巾)× 103(奥行)	25,600円	造作用・構造用
	SMHM0302	2950(高)× 118(巾)× 118(奥行)	39,600円	造作用・構造用

# 方立

桧

ひのき

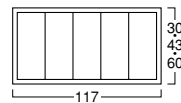
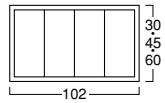
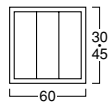

品名	品番	サイズmm	価格(税込)
地桧貼方立	ZHHO0300	2950(高)× 60(巾)×30(奥行)	7,000円
	ZHHO0201	1950(高)× 60(巾)×45(奥行)	5,140円
	ZHHO0301	2950(高)× 60(巾)×45(奥行)	8,200円
	ZHHO0202	1950(高)×102(巾)×30(奥行)	4,670円
	ZHHO0302	2950(高)×102(巾)×30(奥行)	6,070円
	ZHHO0203	1950(高)×102(巾)×45(奥行)	5,140円
	ZHHO0303	2950(高)×102(巾)×45(奥行)	7,240円
	ZHHO0204	1950(高)×102(巾)×60(奥行)	6,770円
	ZHHO0304	2950(高)×102(巾)×60(奥行)	8,870円
	ZHHO0205	1950(高)×117(巾)×30(奥行)	6,540円
	ZHHO0305	2950(高)×117(巾)×30(奥行)	9,570円
	ZHHO0206	1950(高)×117(巾)×43(奥行)	7,700円
	ZHHO0306	2950(高)×117(巾)×43(奥行)	10,970円
	ZHHO0207	1950(高)×117(巾)×60(奥行)	10,270円
	ZHHO0307	2950(高)×117(巾)×60(奥行)	13,300円



# 茶室

ちやしつ



# 茶室

簀の子棚 すのこだな



通し棚 とおしだな

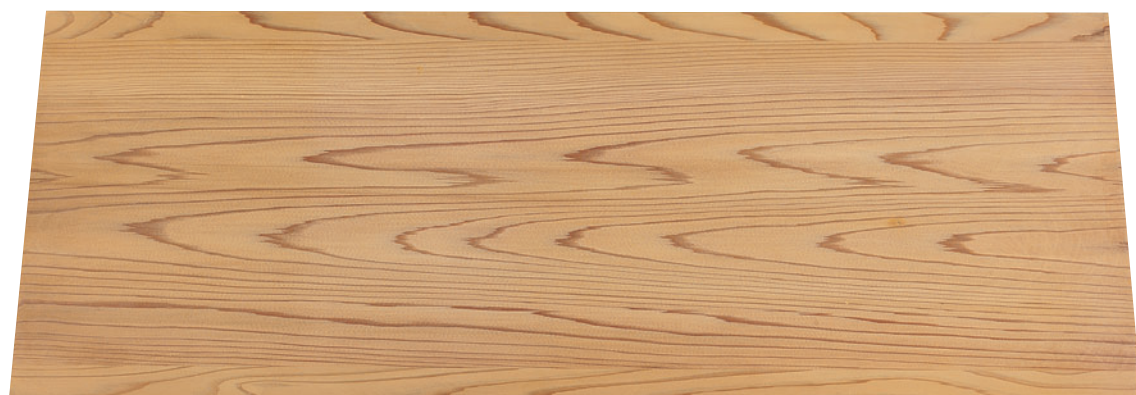

竹簀の子 たけすのこ



杉腰板 すぎこしいた



杉板張り隅棚 すぎいたばりすみだな

